

Weto LigniKon - koraci rada s programom

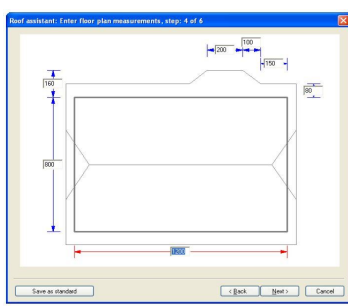

1. Unos krovišta

Pomoću **asistenta** odaberite tip tlocrt krovšta i unesite dimenzije. **Proizvoljan unos zidova** i definiranja strana krovšta slobodnog tlocrta (*LigniKon XL*). Krovšte možete prebaciti i iz ArCona Pro.

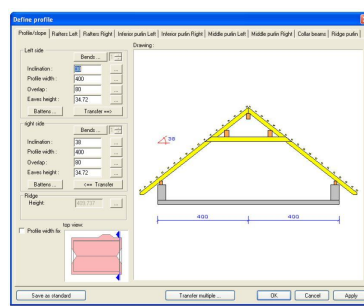

2. Definiranje detalja

Definirajte sve **detalje karakterističnog presjeka (profila) krovšta**: strukturu krovne konstrukcije, položaj greda, dimenzije, nagibi, letve,... Unesite **krovne kućice i prozore** - razrada svih spojeva i vezova.

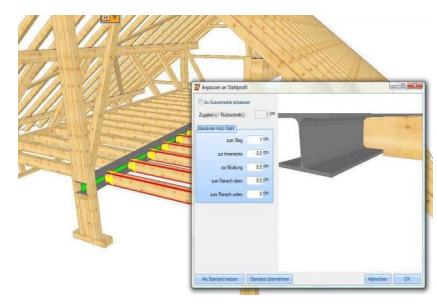

3. Dodatni elementi krovšta, vezovi

Slobodan unos drvenih elemenata (greda), pozicioniranje, čelični nosači (*LigniKon Large*). **Rezanje i razdvajanje greda**. Definiranje vezova greda (*LigniKon Large*). **Kopiranje, pomak, rotacija** (*LigniKon XL*).

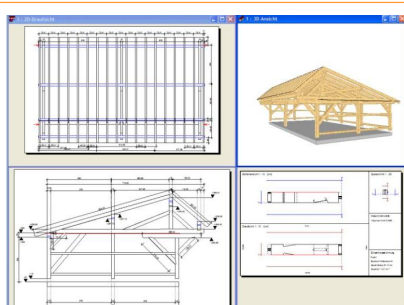

4. Različiti prikazi, kotiranje

Definiranje pozicije rogova. Rad u različitim prikazima: **3D prikaz, tlocrt, pogledi**. Automatsko i ručno **kotiranje** i označavanje nacrtu. Mjerenje detalja 3D elemenata. Kreiranje slobodnog **presjeka** (*LigniKon XL*).

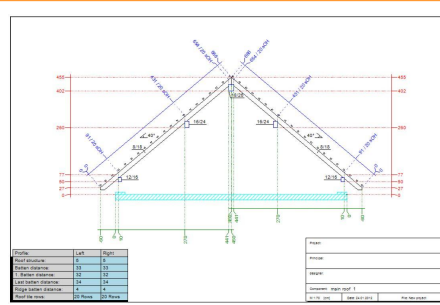

5. Izvedbeni nacrti, ispisi

Automatska izrada **izvedbenog nacrtu karakterističnog presjeka i tlocrta krovšta** s kotama i oznakama. **PDF ispis** svih nacrtu u proizvoljnom mjerilu.

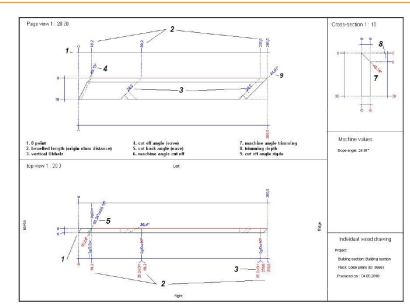

6. Krojenje, radionički nacrti, iskazi

Izrada **nacrtu krojenja** za svaku drvenu gredu. Detaljan **iskaz drvene građe** (naziv, dimenzije, količine, volumen,...). Numeriranje greda za povezivanje nacrtu, iskaza i kroja.

Weto LigniKon - usporedba verzija

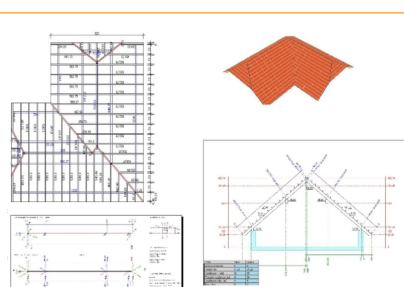

LigniKon Small - Drvena konstrukcija krovšta

- Jednostavan i brz rad
- Izlazne liste, nacrti profila, tlocrti, pogledi, nacrti pojedinih greda
- Unos krovnih kućica, kamina, krovnih prozora, vrata i prozora
- Promjena i unos vlastitih tekstura, npr. za krovni pokrov
- Spremanje 3D pogleda kao slike, 2D pogleda kao PDF, ispis na pisač

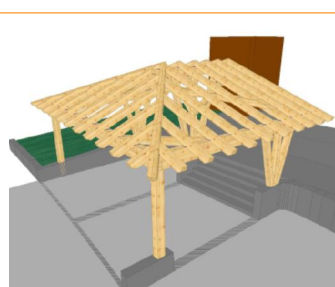

LigniKon Large - Drvena konstrukcija krovšta i jednostavnije konstrukcije

- Sve funkcionalnosti LigniKona Small
- Proizvoljna drvena greda, pozicija greda
- Metalni elementi
- Više mogućnosti obrade i vezova



LigniKon XL - Slobodno drveno krovšte i općenite drvene konstrukcije

- Sve funkcije LigniKona Large
- Slobodan unos tlocrta
- Više mogućnosti obrade greda (profiliranje, učepljenje,...)
- Kopiranje pojedinih ili grupa elemenata